

ごあいさつ

この度は本製品をお買い上げいただき誠にありがとうございます。ご使用前に必ず説明書の内容をご確認下さい。
また、この説明書はお手元に大切に保管して下さい。イラストは説明のため、実物と異なる場合があります

安全上の注意

人やペットへの危害、財産への損害を未然に防ぐ為、必ずお守りいただく事を説明しています。

誤った取扱いをした場合に生じる危険とその程度を次の区分で説明しています。

警告

誤った取扱いをした時に、死亡や重傷に結びつく可能性のあるもの。

- ・開封後、梱包材は適切に処分して下さい。窒息等の危険があるので、小さなお子様やペットがビニール袋で遊ばないようにご注意ください。
- ・必ず飼い主様の目の届く範囲で使用して下さい。また、使用中は定期的にペットの様子を確認して下さい。
- ・濡れた手でプラグの抜き差しや、スイッチの操作を行わないで下さい。感電の恐れがあります。
- ・テーブルや電源コード等を踏みつけたり、無理な力を加えたりしないで下さい。また、ペットが齧ったりしないようにして下さい。
- ・テーブル内にスプレー缶や衣服などを置いて使用しないで下さい。火災や爆発の恐れがあります。
- ・使用毎に必ずきちんと組み立てられているか、電源コード等に異常が無いかを確認して使用して下さい。

注意

誤った取扱いをした時に、軽傷または家屋・家財等の損害に結びつくもの。

- ・ご使用前に必ず破損や異常がないかを確認して下さい。異常が見つかった場合は使用しないで下さい。
- ・使用中、使用直後はヒーター部分に触れないよう注意して下さい。
- ・テーブルを踏み台がわりにしたり、強い衝撃を与えないで下さい。また、耐荷重（20kg）以上の物を乗せないで下さい。
- ・本製品はサイドテーブルとしても使用出来ますが、ペットにいたずらをされて困るもの、割れやすいものなどは置かないで下さい。
- ・本製品はペット用品です。ペット以外に使用しないで下さい。また、爬虫類用などのヒーターとしては使用出来ません。
- ・本製品を使用中に、ペットまたは本製品に異常が見られた場合はただちに使用をお止め下さい。

重要

誤った取扱いをした時に、製品の破損や変形、製品寿命の縮小に結びつくもの。

- ・火のそばや直射日光の当たる場所、高温多湿になる場所に置かないで下さい。
- ・定期的に電源コードやテーブル部分に割れが無いかなど、本製品の点検を行って下さい。

梱包内容

パーツを確認のうえ不良品、不足等がありましたらご連絡下さい。該当部品をお届けします。

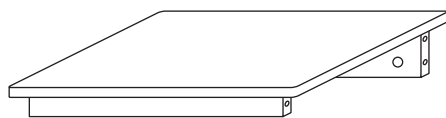

天板：1枚

※ヒーターユニットは省略

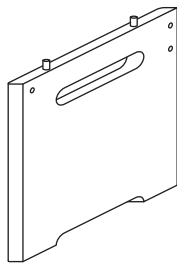

側板(右)：1枚

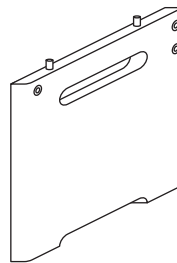

側板(左)：1枚

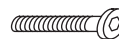

ボルト：6本



円筒ナット：6個

初期不良の交換対応について

初期不良の対応期間はお買い上げから一週間となっております。開封時、商品に不具合がございましたらお手数ですが、お買い上げ後一週間以内にご連絡下さい。該当部品を新品と交換させていただきます。

※修理保証に関しては付属の保証書をご覧ください。

組み立て方

⚠ 注意 組み立ては指等を挟むなど、怪我の無いよう注意して行って下さい。

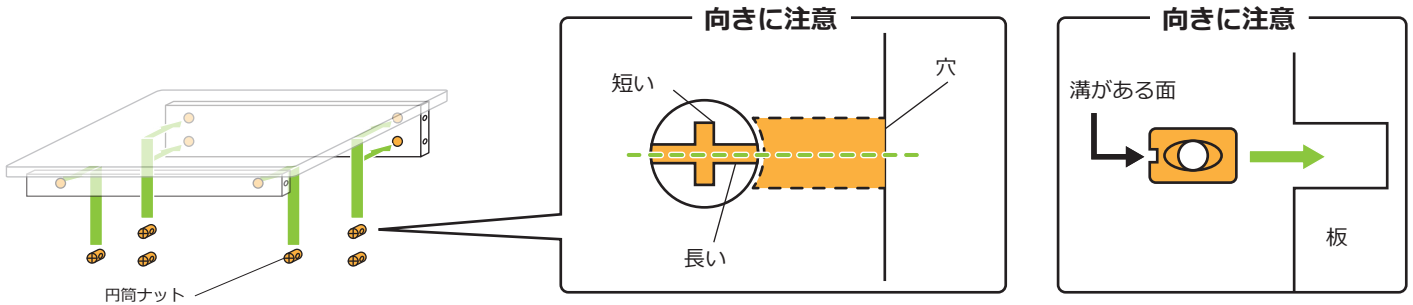

1 円筒ナットを天板の穴に入れます。

溝が長いほうが穴の向きと同じになるように入れて下さい。

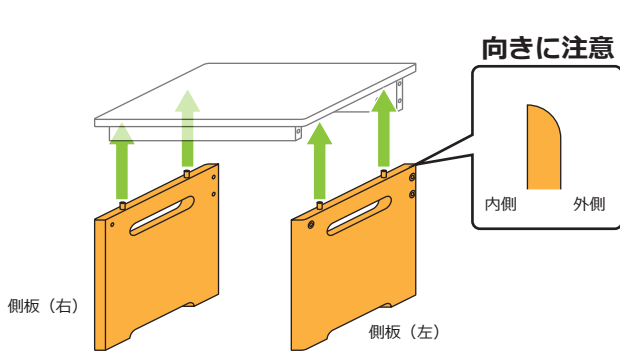

2 側板 (右) と (左) を天板に取り付けます。

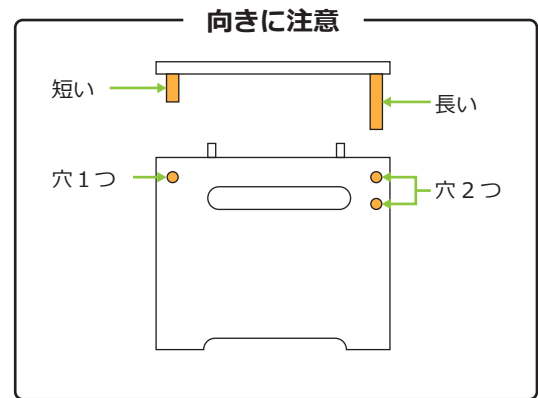

天板の前後に注意して下さい。

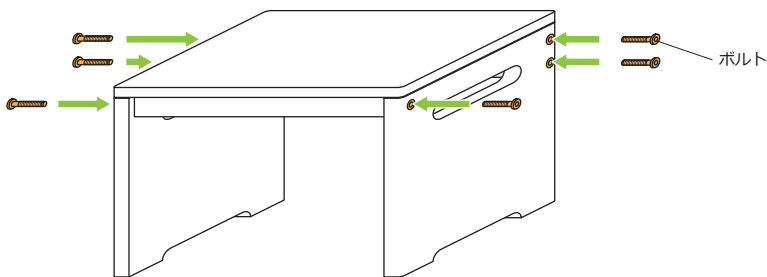

3 ボルトで天板と側板を固定します。
※ボルトを締める際は円筒ナットの向きに注意して下さい。
(上記参照)

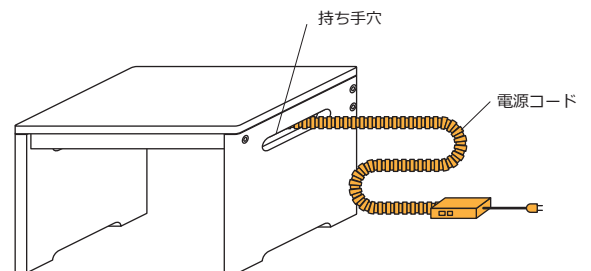

4 電源コードを側板の持ち手穴から出して完成です。

使い方

【スイッチについて】

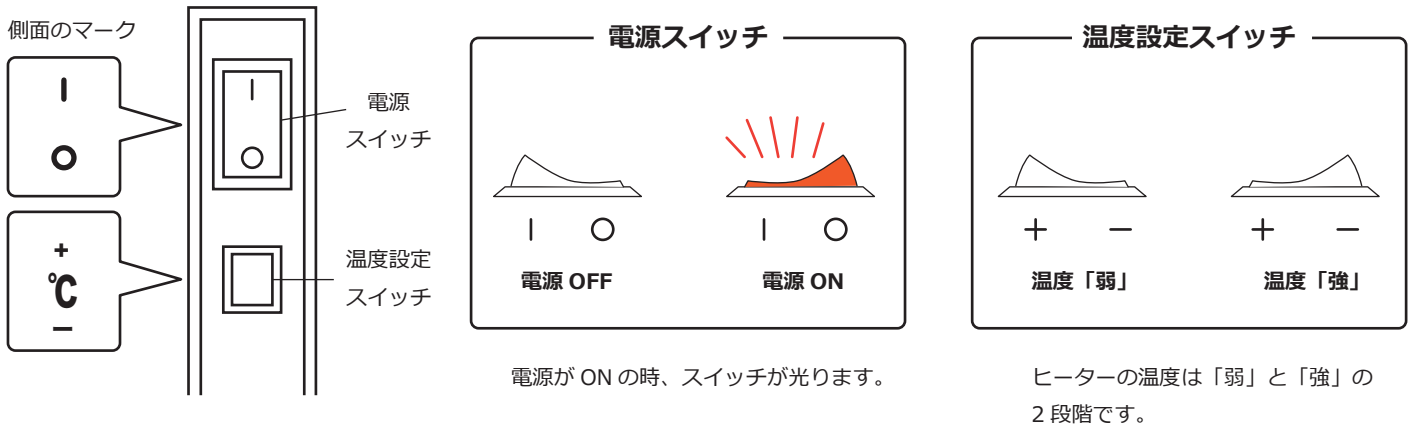

【掛け布について】

本製品は布をかぶせて使用することもできます。ただし次の点を必ずお守り下さい。

- ・燃えやすい布（ポリエステル製、フリースやフリルなど毛羽立った布など）は使用しないで下さい。
- ・ペットとテーブルの様子が確認できる状態で使用し、使用中はテーブルの側を離れないで下さい
- ・テーブルを完全に覆わず、必ず一箇所は出入り口を開けた状態で使用して下さい。（下記イラスト参照）

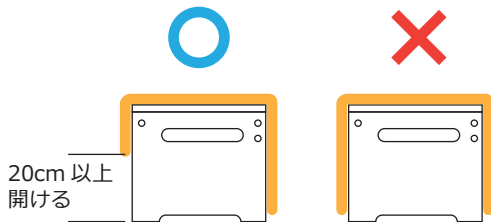

【ヒーターについて】

- ・本製品のヒーターはペット用に温度が低く設定（弱：約 30℃ / 強：約 38℃）されていますので、温度を「弱」に設定している場合ヒーター部分に触れてもほとんど暖かさを感じない場合がありますが、故障ではありません。
- ・本製品のヒーターにはサーモスタッドが搭載されています。その為、一時的にヒーターの温度が下がる場合がありますが故障ではありません。
- ・一定以上の温度になると自動で温度が下がるようになっていますが、外出時や就寝時など、長時間そばを離れる場合は必ず電源を切して下さい。
- ・ペットがヒーターや電源コードを噛んだり引っ掻いたりしないよう注意して下さい。

製品情報

製品の外観、および仕様は予告無く変更する場合がございます。

サイズ：幅60×奥43×高40.5cm
重量：9.5kg
耐荷重：20kgまで
主な材質：ラバーウッド
生産国：【テーブル】日本
 【ヒーター】中国
企画/デザイン：日本
メーカー：株式会社オーエフティー

【輸入元】



株式会社オーエフティー

〒666-0011

兵庫県川西市久代 1-27-5

Tel:072-744-1017

Fax:072-744-1018

E-mail:oft-info@onyx.ocn.ne.jp

受付時間 月～金 9:15～17:00
 土 9:15～12:00

（第3土曜、日祝は休み）