

海外製品について

海外の検品基準で製造されている為、日本製品と比較して「部品の噛み合わせが悪い」「糸の不始末など仕上がりが荒い」「小さな傷がある」等、**使用において問題がない範囲の不具合がある場合があります。**

上記の理由での交換対応等にはお応えできない場合がありますので予めご理解の程よろしくお願い申し上げます。

ごあいさつ

この度は本製品をお買い上げいただき誠にありがとうございます。ご使用前に必ず説明書の内容をご確認ください。また、この説明書はお手元に大切に保管してください。イラストは説明のため、実物と異なる場合があります。

安全上の注意

人やペットへの危害、財産への損害を未然に防ぐ為、必ずお守りいただく事を説明しています。

誤った取扱いをした場合に生じる危険とその程度を次の区分で説明しています。



警告

誤った取扱いをした時に、**死亡や重傷に結びつく可能性のあるもの。**

- ・開封後、梱包材は適切に処分してください。窒息等の危険があるので、お子様やペットがビニール袋で遊ばないようにご注意ください。
- ・運転時は本製品がしっかりと取り付けられているか確認し、安全運転を心がけてください。



注意

誤った取扱いをした時に、**軽傷または家屋・家財等の損害に結びつくもの。**

- ・ご使用前に必ず破損や異常がないかを確認して下さい。異常が見つかった場合は使用しないでください。
- ・本製品はペット用品です。ペット以外に使用しないでください。
- ・本製品を使用中に、ペットまたは本製品に異常が見られた場合はただちに使用をお止めください。



重要

誤った取扱いをした時に、**製品の破損や変形、製品寿命の縮小に結びつくもの。**

- ・火のそばや直射日光の当たる場所、高温多湿になる場所に保管しないでください。
- ・本製品を踏んだり、重い物を乗せたりしないでください。
- ・定期的な本製品の点検（パーツの割れ、ボルトが緩んでいないかなど）を行ってください。

梱包内容

パーツを確認のうえ不良品、不足等がありましたらご連絡下さい。該当部品をお届けします。

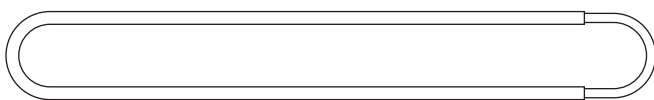

ガードバー：3本



足板：2個



足板（楕円型）：2個

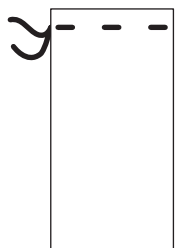

収納袋：1枚

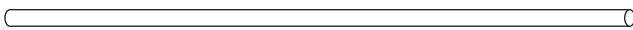

支柱：2本 ※中に黒い棒が入っていますが使用しません



つまみナット（大）：2個



つまみナット（小）：12個



ボルトロッド：2本



ジョイント：6個



ガードジョイントA：6個

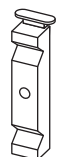

ガードジョイントB：6個



ボルト（大）：6本



ボルト（小）：6本

初期不良の交換対応について

初期不良の対応期間はご購入後一週間となっております。開封時、商品に不具合がございましたらお手数ですが、**ご購入後一週間以内**にご連絡下さい。該当部品を新品と交換させていただきます。

※本製品の交換対応は初期不良の場合のみ対応させていただきます。

組み立て方

⚠ 注意 組み立ては指や手を挟まないよう、注意して行って下さい。

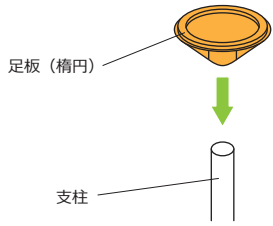

1 足板（楕円）を支柱に差し込みます。
奥までしっかりと差し込んで下さい。

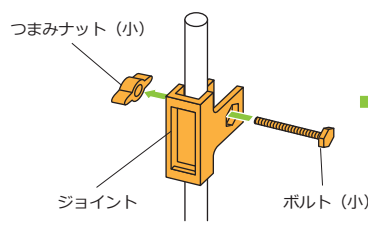

2 支柱にジョイントを取り付け、ボルト（小）とつまみナット（小）で留めます。

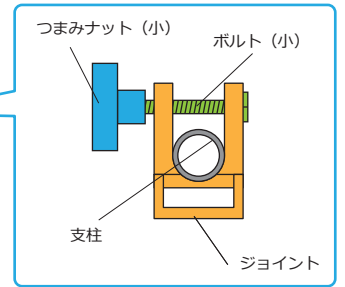

上からの図

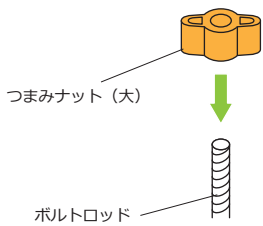

3 ボルトロッドにつまみナット（大）を取り付けます。

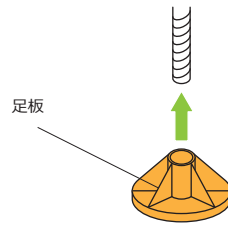

4 足板をボルトロッドに取り付けます。

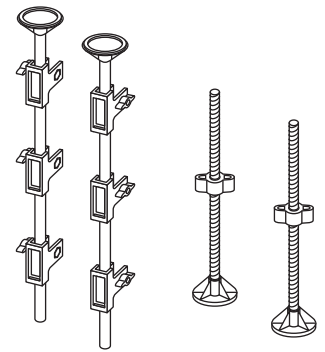

5 支柱とボルトロッドは2本ずつ組み立てます。

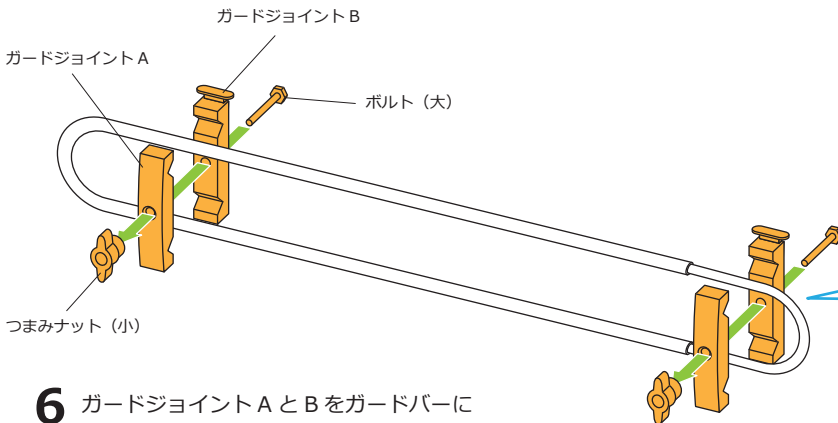

6 ガードジョイント A と B をガードバーにボルト（大）とつまみナット（小）で取り付けます。

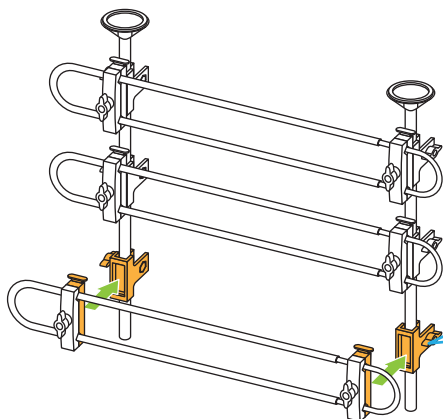
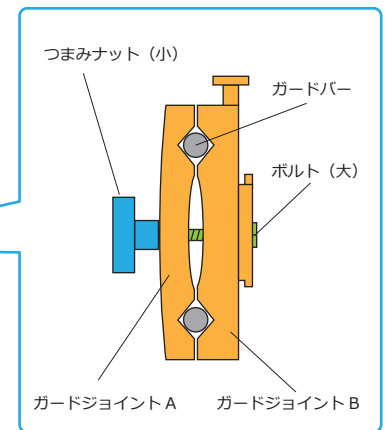

7 組み立てたガードバーをジョイントに取り付けます。

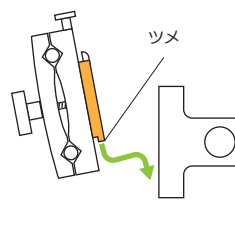

1 ガードジョイントのツメを引っ掛ける。

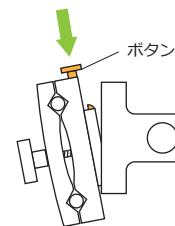

2 ボタンを押しながら上側も引っ掛ける。

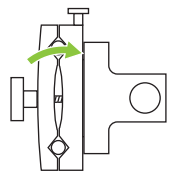

3 残りも同じように取り付けます。

※外す時はボタンを押しながら逆の手順で外します。

組み立て方 の続き

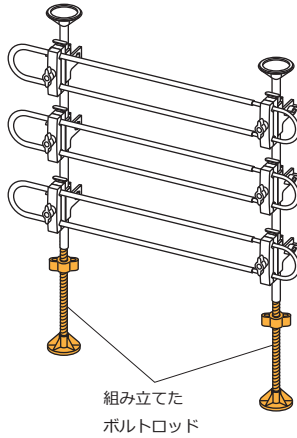

8 組み立てたボルトロッドを支柱に差し込んで完成です。

取り付け方

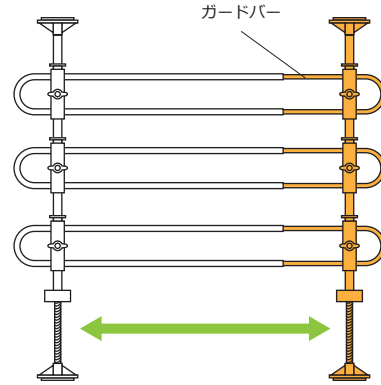

1 ガードバーをスライドさせ支柱の間隔を調節します。

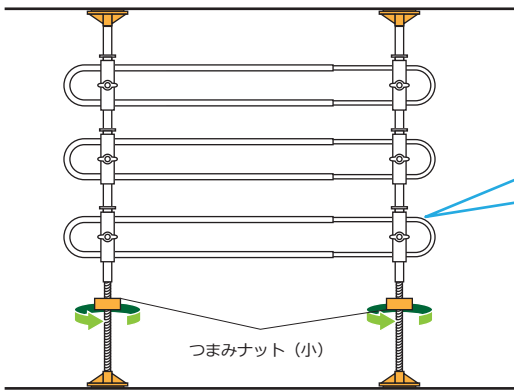

2 車の天井と床面に上下の足板を合わせてつまみナット (大) を回し、突っ張るように固定します。
※突っ張りすぎると天井や床が変形する恐れがあります。様子を見ながら設置してください。

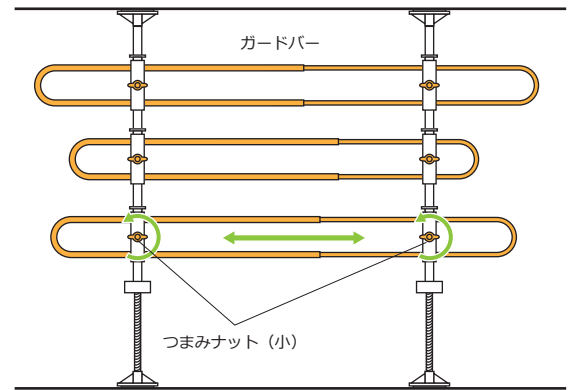
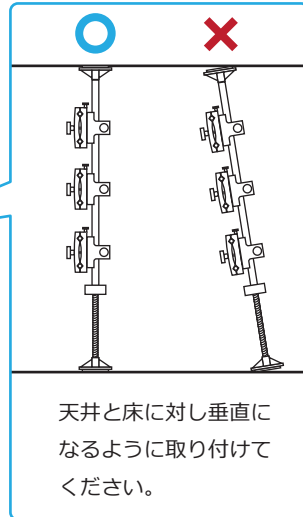

3 つまみナット (小) を回し、ガードジョイントを緩めると、取り付け後もガードバーの幅を変更できます。

製品情報

製品の外观、および仕様は予告無く変更する場合がございます。

ガードバー幅：82.5～149cm
 取り付け高：81～122cm
 奥行：9cm
 製品重量：4kg
 材質：【支柱・ガードバー】スチール
 【ジョイント類】ナイロン
 生産国：中国
 企画/デザイン：アメリカ
 メーカー：Solvit Products

【輸入元】



OFT CORPORATION

株式会社オーエフティー

〒666-0024
 兵庫県川西市久代 1-27-5
 Tel:072-744-1017
 Fax:072-744-1018
 E-mail:oft-info@onyx.ocn.ne.jp

受付時間 月～金 9:15～17:00
 土 9:15～12:00
 (第3土曜、日祝は休み)