

# PGソフトカート BIG 取扱い説明書

- ・大型犬対応の折りたたみ式ソフトカートです。
- ・開閉可能なメッシュ窓が前方に2つ付いています。ロールアップする事が出来ます。
- ・内側には取り出し可能な片面防水加工マットが付属されています。
- ・ハンドルは2段階高さ調節が可能です。
- ・後ろには便利な収納ポケットが付いています。
- ・飛び出し防止リードが内部に付いています。

## ■部品名称と内容

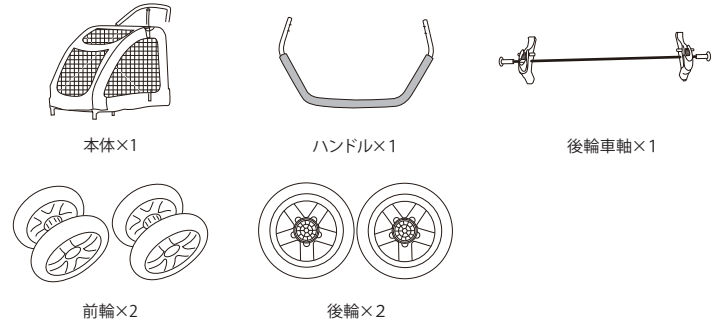

## ■組み立て方法

**1** 本体の裏側にある、前輪差し込み部のカバーを外し、前輪の向きを注意しながらはめます。

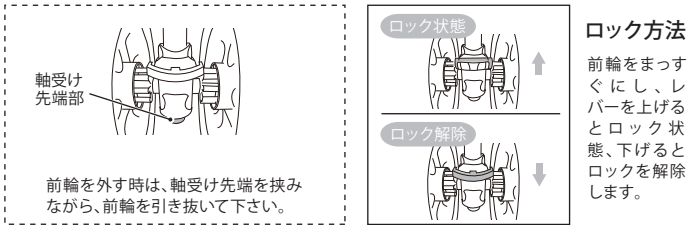
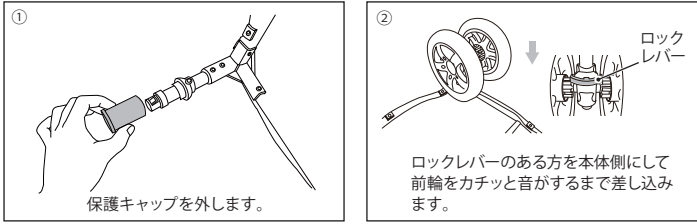

**2** 同じく後輪差し込み部のカバーを外し、後輪の真ん中にある黒いボタンを押しながらはめます。

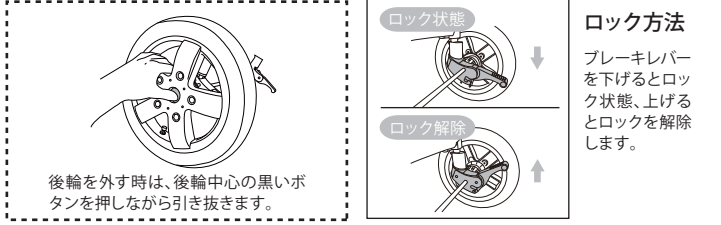
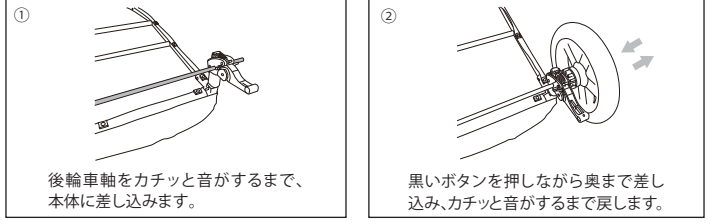

**3** 本体を広げ上部のハンドル差し込み部にハンドルを設置します。

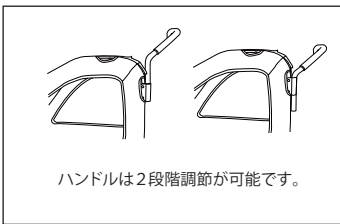
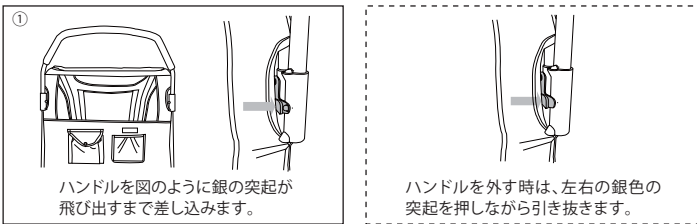

**4** 本体上部のバーを下図の様に骨組みにはめ込みます。バーをはめる時に1人ではめにくい場合は、2人で組み立てる事をオススメします。

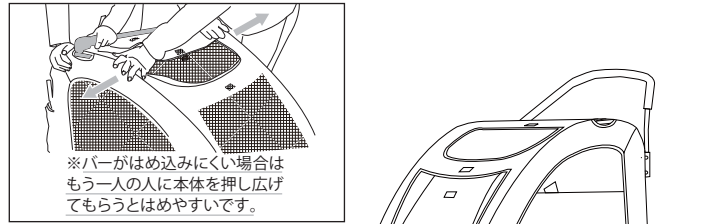
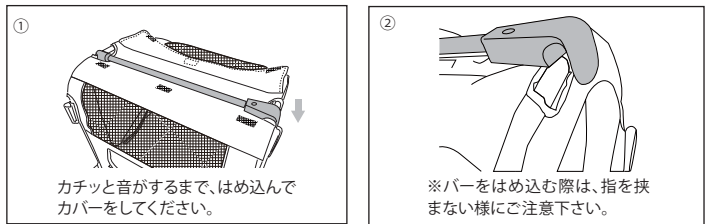

### ⚠ 注意

- ・ペットを乗せたまま目を離したり、そばを離れないでください。
- ・子犬やまだ躰の出来ていない(噛んだりして布地を破るような)犬には使用しないでください。
- ・小さなお子様だけで使用すると危険です。
- ・耐荷重65kgを厳守してください。ケガの恐れがあります。
- ・ペットの乗り降りは必ずブレーキレバーをかけてください。
- ・カートを止めておく時はブレーキレバーをかけてください。
- ・ハンドル部分に荷物をかけたりしないでください。
- ・定期的にメンテナンスを行ってください。

### ⚠ 警告

- ・耐荷重は65kgですが、使用する人が扱える範囲でご使用下さい。
- ・坂道や悪路では事故に繋がる可能性があります。危険な場所では使用しないか、適応の人数でご使用下さい。
- ・使用時の事故に関しては一切責任を負いかねますのでご了承下さい。

### 長くご利用いただく為に

- ・清潔で乾燥した場所で保管してください。
- ・悪状況下では使用しないでください。
- ・布地は中性洗剤とぬるま湯で拭いてください。
- ・前後車輪は汚れを取り、油を注してください。

### ■製品仕様

- サイズ:【内寸】幅64cm×奥80cm×高60cm【外寸】幅79cm×奥102cm×高98cm(※高さはハンドルを含む)【折りたたみ時】幅67.5cm×奥83.5cm×高25cm(※高さは車輪とハンドルを含まず)
- 重量:11.5kg●適応体重:(約)65kgまで●カラー:レッド、ブルー●材質:600デニールナイロン、スチール●生産国:中国(企画・デザイン:アメリカ)●メーカー:Pet Gear Inc.

### ■お問い合わせ



株式会社 オーエフティー  
 〒666-0024  
 兵庫県川西市久代1丁目27番5号  
 TEL (072)-744-1017  
 FAX (072)-744-1018  
<http://oftww.com>